

Ersatzteilübersicht Urinal-Elemente 1996 – 07/2004, Ventilunterteil Kunststoff

Übersicht Tragplatte Urinal – Ausführung 1996 – 07/2004:
Handauslösung, IR-Auslösung 6 Volt und 230 Volt

Art.-Nr. 3360xx

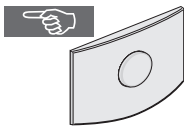

Art.-Nr. 3365xx

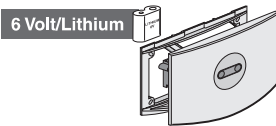

Art.-Nr. 3370xx

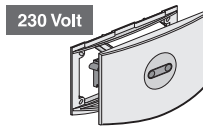

xx = Farbcode

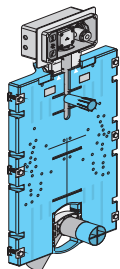
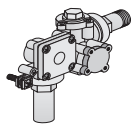

Art.-Nr. 351025
Art.-Nr. 325000
Art.-Nr. 042940

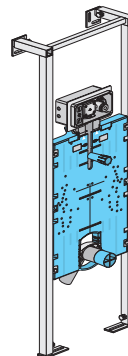
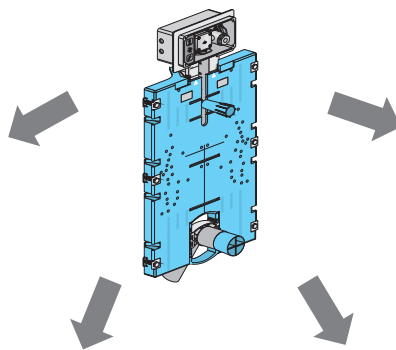

Art.-Nr. 319996

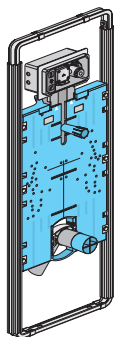

Art.-Nr. 352113

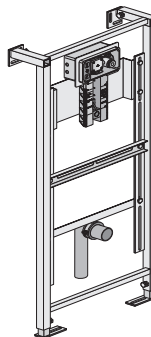

Art.-Nr. 319986
Art.-Nr. 325800 (1300 mm)

Ersatzteilübersicht Urinal-Elemente 1996 – 07/2004, Ventilunterteil Kunststoff

Zulauf und Ablauf komplett – Ausführung 1996 – 07/2004

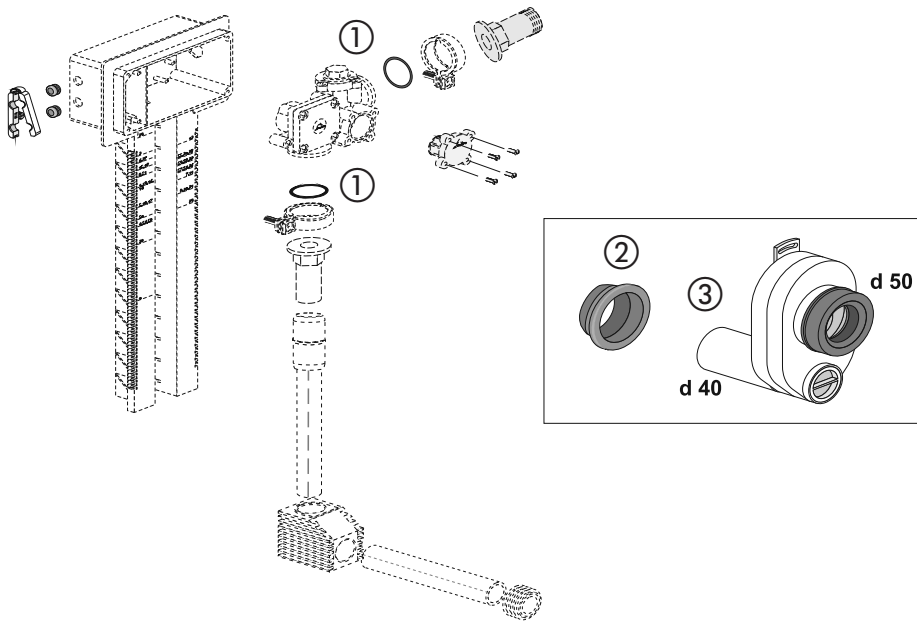

Nr.	Bezeichnung	Art.-Nr.	Unverb. Richtpreis/€
1	O-Ring 19 x 3 mm (zur Montage des Ventilunterteils werden 2 Stück benötigt)	73.266.00..0000	
2	Gumminippel d 52/d 40 mm für Siphonwinkel Urinal-Modul	79.090.77..1000	
3	Siphon (Fertigbauset) für Urinal d 40 / d 50 mm	73.259.00..0000	



Ersatzteilübersicht Urinal-Elemente 1996 – 07/2004, Ventilunterteil Kunststoff

Urinal-Betätigungseinheit für Handauslösung, Ausführung 1996 – 07/2004

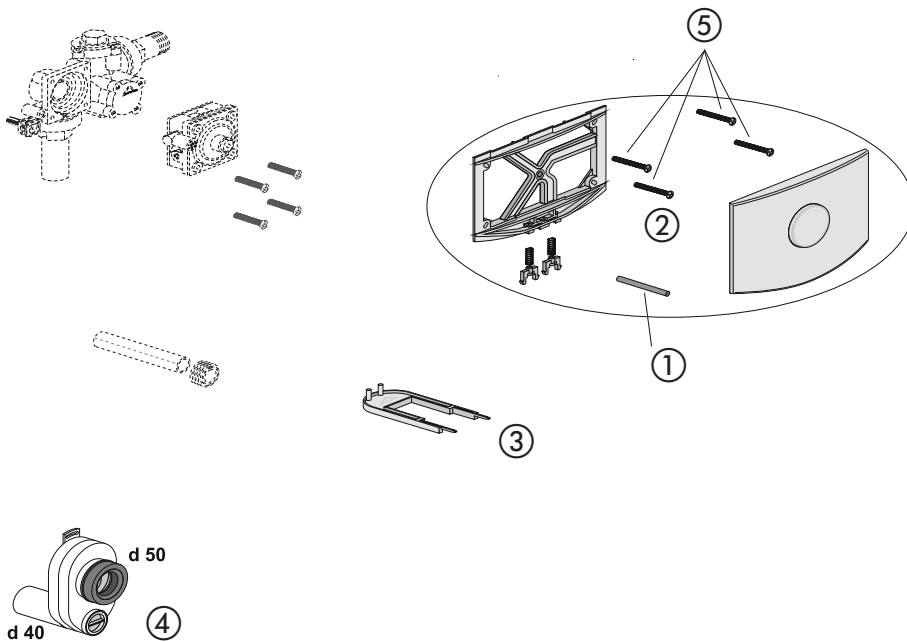

Nr.	Bezeichnung	Art.-Nr.	Unverb. Richtpreis/€
1	Betätigungsbolzen für Handauslösung Urinal	73.364.00..0000	
2	Urinal-Betätigungsplatte für Handauslösung inkl. Arretierungsbolzen mit Feder, weiß-alpin, Glanzfarbe	73.361.01..0000	
3	Montageschlüssel für die Bedienungsplatte	02.992.00..0000	
4	Siphon (Fertigbauset) für Urinal d 40 / d 50 mm	73.259.00..0000	
5*	Befestigungsschrauben für Rahmen Betätigungseinheit Urinal (1 Set = 4 Stück), M5x60	73.340.12..0000	

*AUSLAUFARTIKEL – Lieferung so lange der Vorrat reicht

Ersatzteilübersicht Urinal-Elemente 1996 – 07/2004, Ventilunterteil Kunststoff

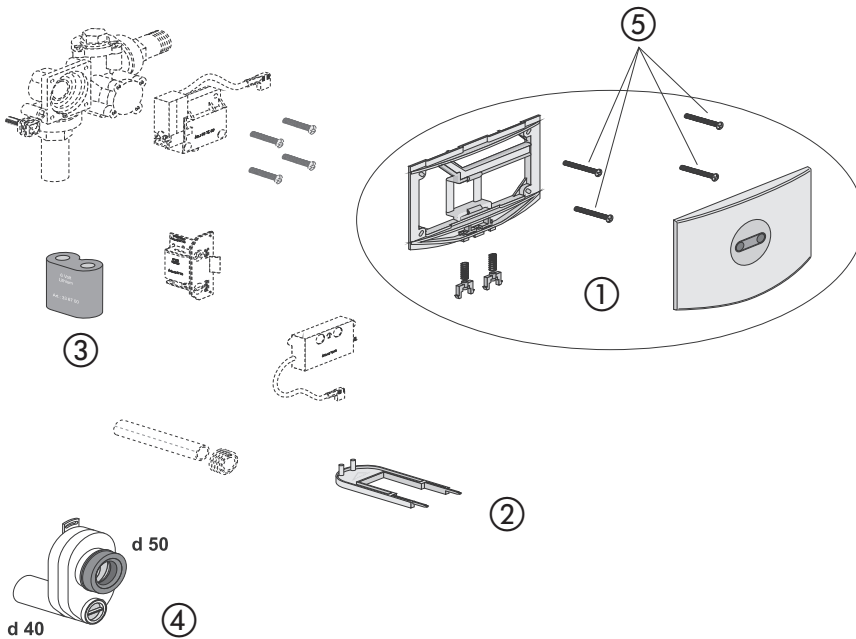
Urinal-Betätigungseinheit mit IR-Auslösung, Batterie 6 Volt
Ausführung 1996 – 07/2004

Nr.	Bezeichnung	Art.-Nr.	Unverb. Richtpreis/€
1	Urinal-Betätigungsplatte für IR-Auslösung inkl. Arretierungsbolzen mit Feder, weiß-alpin, Glanzfarbe	73.371.01..0000	
2	Montageschlüssel für die Bedienungsplatte	02.992.00..0000	
3	Lithium-Batterie 6 Volt DC, CR P2	02.993.00..0000	
4	Siphon (Fertigbauset) für Urinal d 40 / d 50 mm	73.259.00..0000	
5*	Befestigungsschrauben für Rahmen Betätigungseinheit Urinal (1 Set = 4 Stück), M5x60	73.340.12..0000	

*AUSLAUFARTIKEL – Lieferung so lange der Vorrat reicht

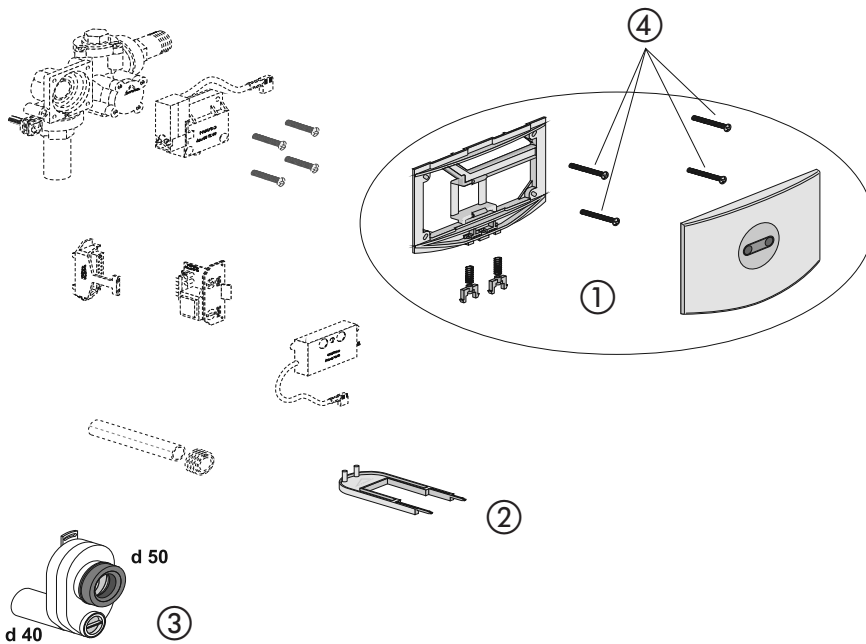

Ersatzteilübersicht Urinal-Elemente 1996 – 07/2004, Ventilunterteil Kunststoff

Urinal-Betätigungseinheit mit IR-Auslösung, 230 Volt
Ausführung 1996 – 07/2004

Nr.	Bezeichnung	Art.-Nr.	Unverb. Richtpreis/€
1	Urinal-Betätigungsplatte für IR-Auslösung inkl. Arretierungsbolzen mit Feder, weiß-alpin, Glanzfarbe	73.371.01..0000	
2	Montageschlüssel für die Bedienungsplatte	02.992.00..0000	
3	Siphon (Fertigbauset) für Urinal d 40 / d 50 mm	73.259.00..0000	
4*	Befestigungsschrauben für Rahmen Betätigungseinheit Urinal (1 Set = 4 Stück), M5x60	73.340.12..0000	

*AUSLAUFARTIKEL – Lieferung so lange der Vorrat reicht

Austauschset für Urinal-Elemente 1996 – 07/2004, Ventilunterteil Kunststoff

Austauschset für Handauslösung

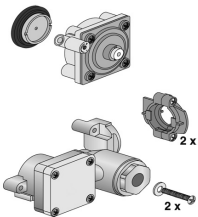

für die Reparatur von Urinal-Betätigungseinheiten Ausführung 1996 - 07/2004

bestehend aus:

- Ventilunterteil komplett für Urinal (Metallausführung)
- Befestigungsschellen für Ventilunterteil
- Schneidschrauben Urinal (1 Set = 2 Stück)
- Ventiloberteil für Handauslösung (Metallausführung)

Art.-Nr.	Ausführung	VE1	Euro/ Stück
73.396.60..0000	Handauslösung	1	

Austauschset für IR-Auslösung Batterie 6 Volt

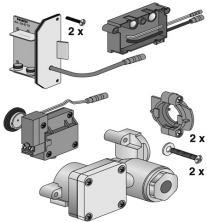

für die Reparatur von Urinal-Betätigungseinheiten Ausführung 1996 - 07/2004

bestehend aus:

- Ventilunterteil komplett für Urinal (Metallausführung)
- Befestigungsschellen für Ventilunterteil
- Schneidschrauben Urinal (1 Set = 2 Stück)
- Ventiloberteil für IR-Auslösung (Metallausführung)
- Versorgungseinheit Batterie / 6 Volt
- IR-Sensor steckfertig (Metallausführung)

Art.-Nr.	Ausführung	VE1	Euro/ Stück
73.396.70..0000	IR-Auslösung Batterie / 6 Volt	1	
02.993.00..0000	Lithium-Batterie 6 Volt DC, CR P2	1	

Austauschset für IR-Auslösung 230 Volt

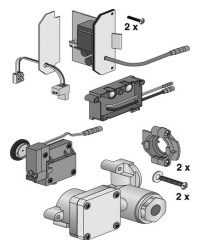

für die Reparatur von Urinal-Betätigungseinheiten Ausführung 1996 - 07/2004

bestehend aus:

- Ventilunterteil komplett für Urinal (Metallausführung)
- Befestigungsschellen für Ventilunterteil
- Schneidschrauben Urinal (1 Set = 2 Stück)
- Ventiloberteil für IR-Auslösung (Metallausführung)
- Anschlussstück für 230 Volt Netzspannung
- Versorgungseinheit 230 Volt
- IR-Sensor steckfertig (Metallausführung)

Art.-Nr.	Ausführung	VE1	Euro/ Stück
73.396.80..0000	IR-Auslösung 230 Volt	1	



Übersichten Betätigungsplatten

Sortimentsübersicht und Maße

Große Betätigungsplatten, Betätigung von vorne

[cm]

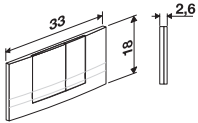

F 102

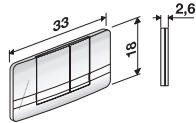

F 500

Kleine Betätigungsplatten, Betätigung von vorne

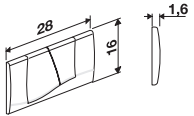

F 300

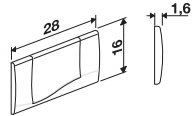

F 301

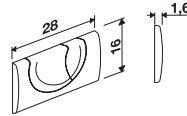

F 302

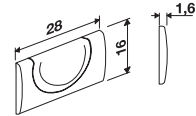

F 303

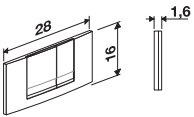

F 304

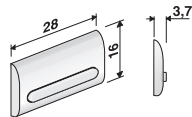

F 401

Betätigungsplatten, Betätigung von oben

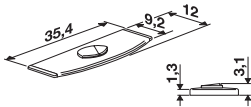

F 200

Urinal-Betätigungsplatten, Handauslösung, IR-Auslösung 6 V bzw. 230 V

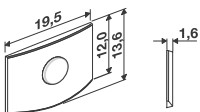

Art.-Nr. 73.361.01..0000

Handauslösung

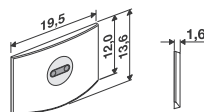

Art.-Nr. 73.371.01..0000

IR-Auslösung 6 V bzw. 230 V